

Công Tắc Cảnh Bluetooth Mesh

Tổng quát

Mã sản phẩm: LM-SR/B

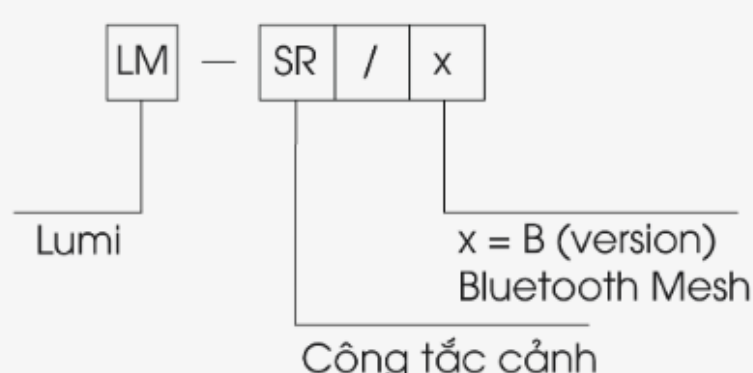

- Kết nối Bluetooth Mesh.
- Thiết bị nút cảnh hỗ trợ 5 nút cảm ứng kích hoạt cảnh.
- Mỗi nút cảnh hỗ trợ 4 loại sự kiện: Nhấn 1 lần, 2 lần, nhấn giữ, Dimming.
- Người dùng có thể sử dụng các sự kiện của nút cảnh để làm đầu vào kích hoạt Rule.
- Ngoài ra sự kiện của nút cảnh cũng có thể kích hoạt trực tiếp các Nhóm Lighting, Cảnh Lighting mà không cần thông qua HC.
- Mặt sau sản phẩm có nam châm - Đi kèm phụ kiện tấm kim loại & miếng dán 3M để có thể linh động khi đặt sản phẩm lên các vị trí khác nhau.

Thông số kỹ thuật

Điện áp hoạt động	3 -> 4,2V DC (Tích hợp pin sạc)
Cổng sạc	USB Type C (Tối đa 5V DC)
Dung lượng pin	Lithium 450 mAh (4-5 tháng sử dụng/sạc)
Truyền thông	Bluetooth Mesh
Công suất phát Bluetooth Mesh	10 dbm
Kích thước	55 x 10 mm

Cấp nguồn cho thiết bị

Thiết bị được tích hợp sẵn pin sạc (Cổng USB Type C).

Sau khi cấp nguồn ta quan sát Led hiển thị:

- Nháy đỏ 3 lần: Thiết bị chưa gia nhập mạng
- Nháy hồng 3 lần: Thiết bị đã gia nhập mạng

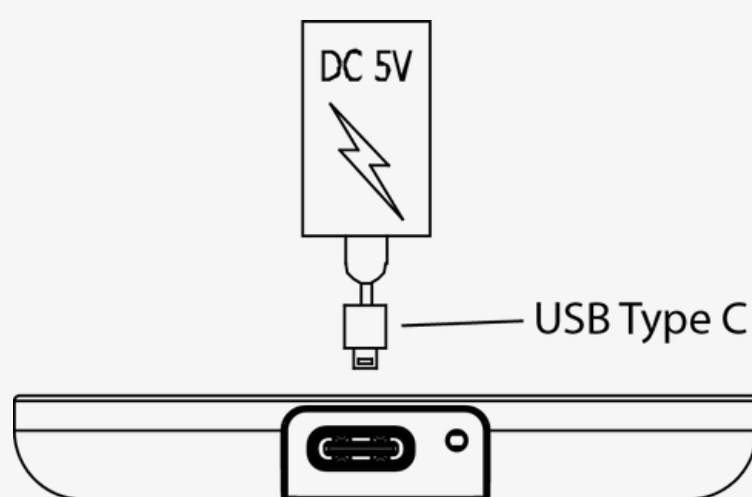

Cài đặt điều khiển thiết bị

Cho thiết bị gia nhập mạng

- Người dùng đăng nhập vào App Lumi Life => chọn cài đặt => chọn cài đặt thiết bị => chọn HC => Bluetooth => cho thiết bị gia nhập mạng.

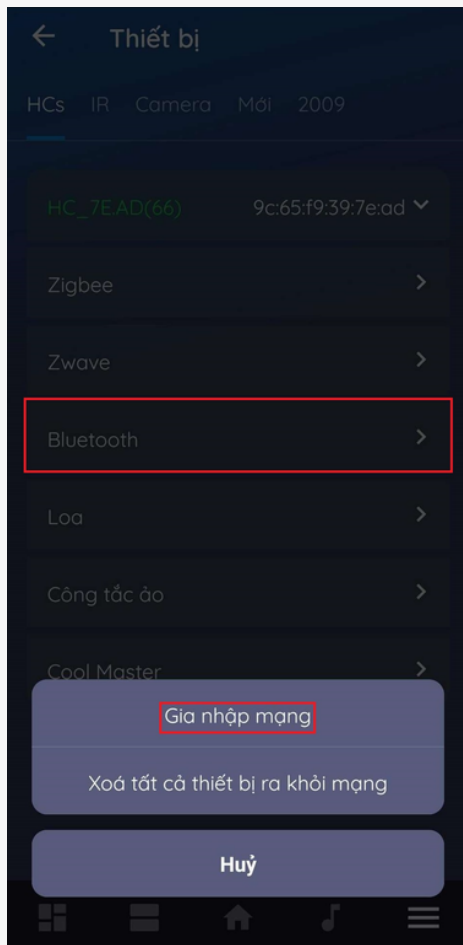

- Tiếp theo, người dùng nhấn giữ nút Config (hoặc biểu tượng chính giữa thiết bị) khoảng 1->2 giây, đến khi Led nhấp xanh 2 lần thì nhả tay.

Nhấn giữ 1->2 giây

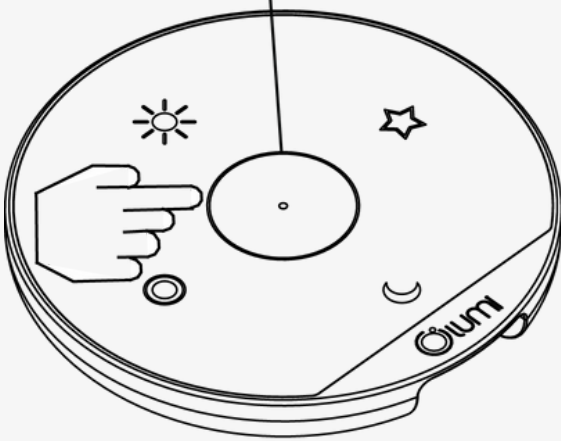

Nhấn giữ 1->2 giây

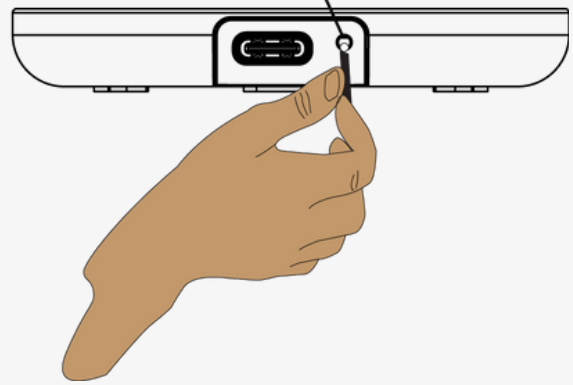

- Nếu đèn Led nhấp hồng 3 lần nghĩa là thiết bị đã gia mạng thành công. Trường hợp thiết bị không gia nhập mạng được, người dùng thực hiện thao tác Reset thiết bị.

NOTE: Trong mạng Bluetooth của HC/LC bắt buộc phải có một Router (Đèn hoặc công tắc Bluetooth), sau đó mới có thể gia nhập mạng cho nút cảnh.

Hiển thị trên App Lumi Life

Sau khi gia nhập mạng thành công, thiết bị sẽ hiển thị trên App Lumi Life dưới dạng 6 icon (5 icon nút cảnh, 1 icon thể hiện dung lượng pin).

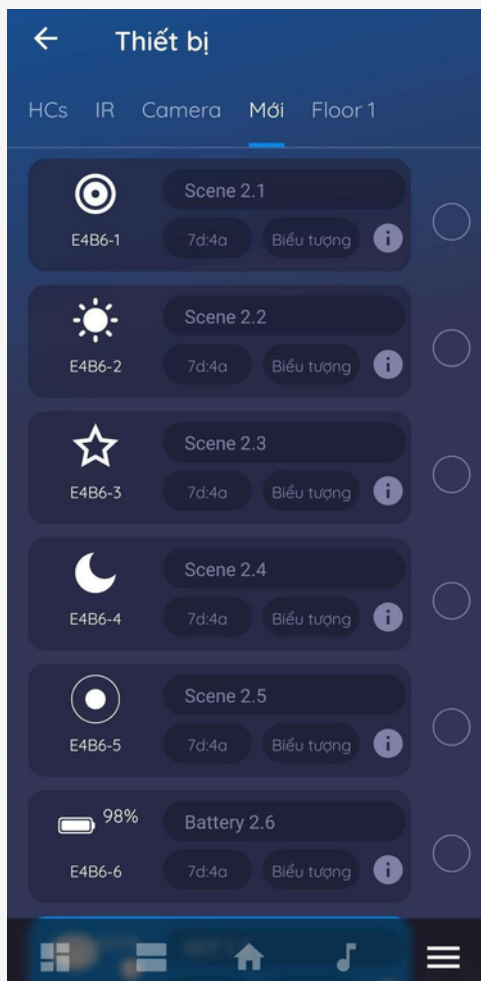

Hiển thị nút cảnh

Cài đặt nâng cao

Các loại sự kiện

- Thiết bị có 5 nút cảnh và mỗi nút cảnh có thể gửi lên trên App 3 loại sự kiện, đó là: Nhấn 1 lần, Nhấn 2 lần và Giữ.

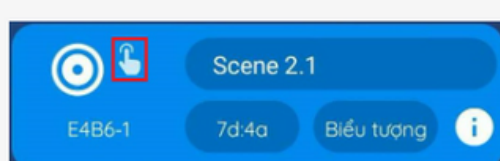

Nhấn 1 lần

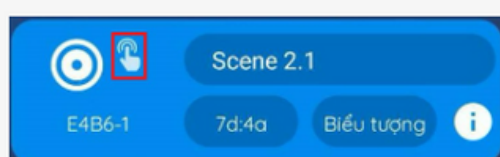

Nhấn 2 lần

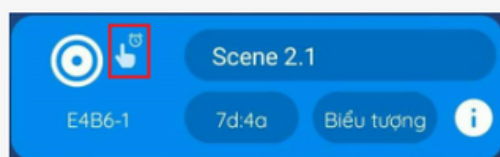

Giữ: Người dùng chạm và giữ nút cảnh đến khi Led nhấp 2 lần thì nhả tay.

- Ta có thể liên kết sự kiện của nút cảnh với các Nhóm Lighting & Cảnh Lighting (Tối đa 5 nhóm Lighting hoặc 1 cảnh Lighting).
- Các sự kiện cũng có thể làm đầu vào cho Rule.

Cài đặt sự kiện

Sự kiện nhấn 1 lần/2 lần/giữ

NOTE:

- Do chạy bằng pin, nên thiết bị thường sẽ tự động được đưa vào chế độ ngủ vậy nên mỗi lần thao tác cấu hình trên App xong, ta cần nhấn vào một nút cảnh bất kì để đánh thức thiết bị dậy.
- Hoặc ta có thể đưa thiết bị vào **Chế độ cấu hình** bằng cách **nhấn nhanh nút Config 5 lần**.

Nhấn nhanh 5 lần.

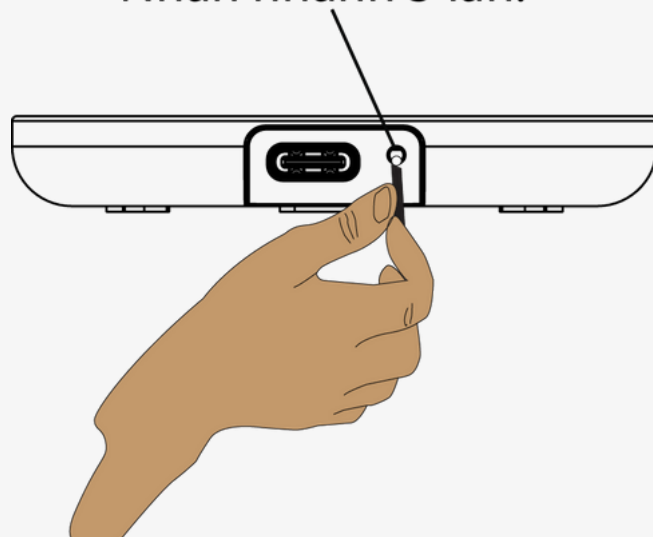

Sau khi được đưa vào chế độ cấu hình, thiết bị sẽ thức trong 1 phút.

Sau khi đánh thức thiết bị, ta thực hiện thao tác dưới đây để cài đặt sự kiện cho nút cảnh.

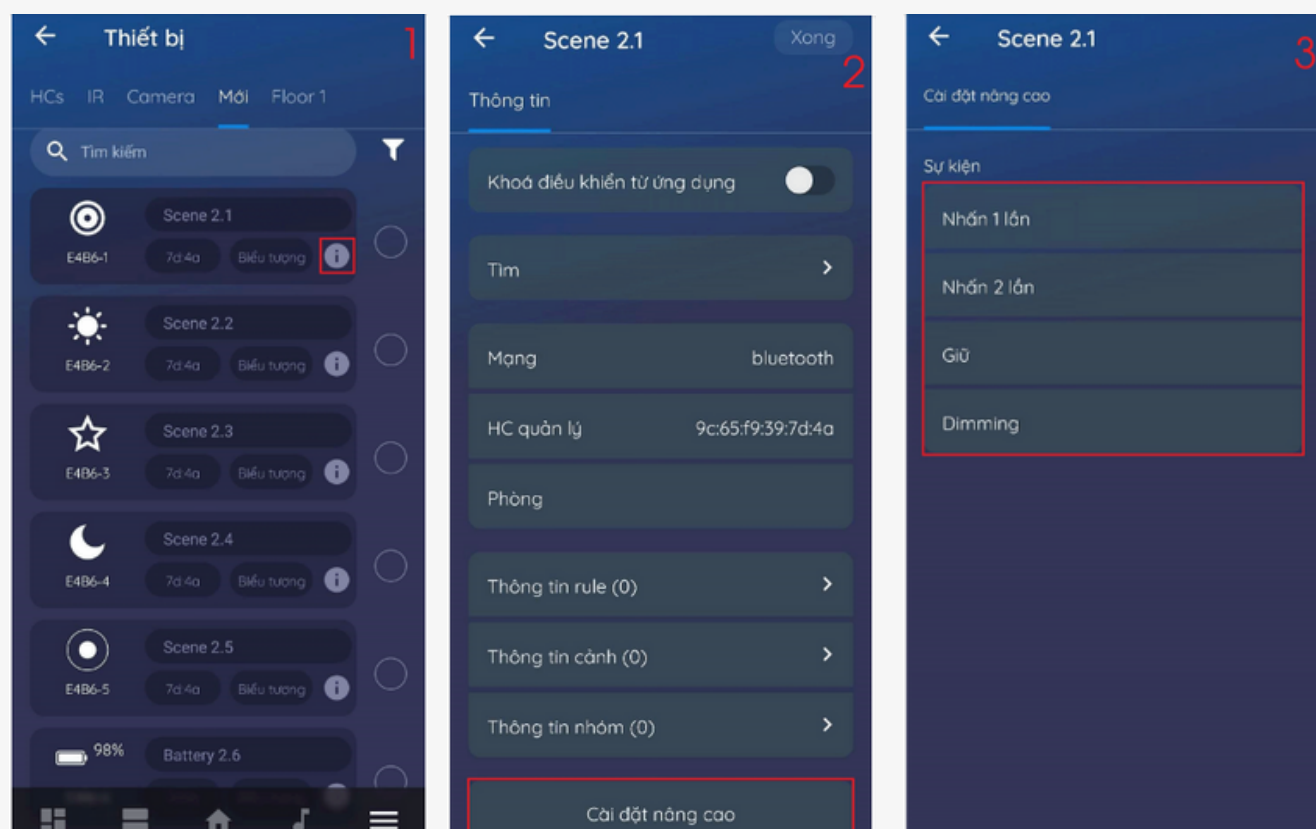

Đối với sự kiện **Nhấn 1 lần**, **2 lần**, **Giữ** ta có thể bật/tắt Nhóm Lighting hoặc kích hoạt trực tiếp Cảnh Lighting theo như cấu hình trên App.

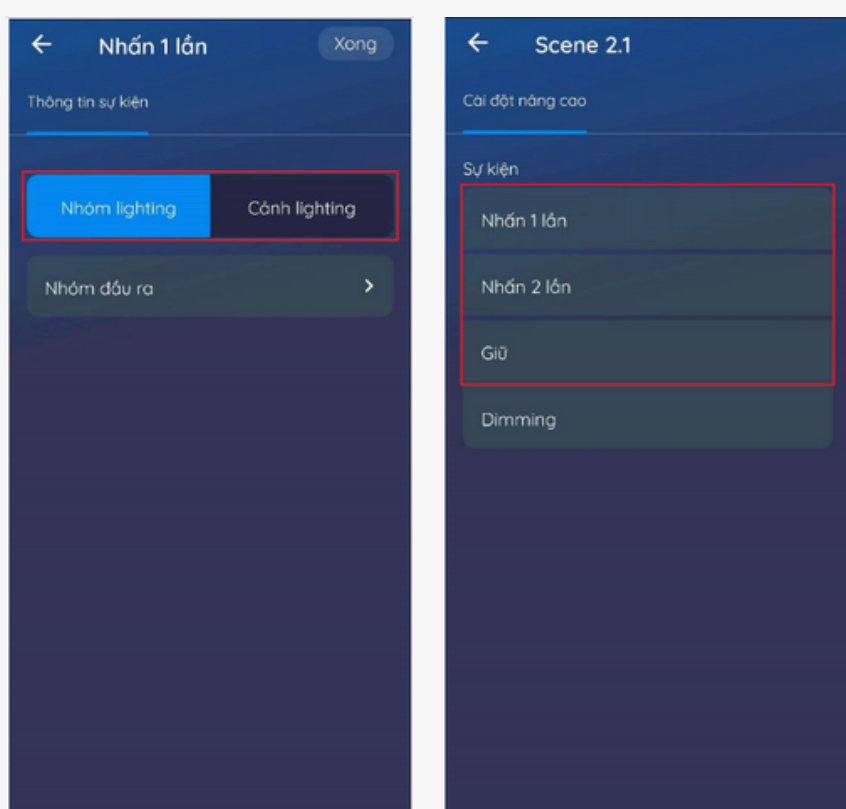

Sự kiện Dimming

- Ở đây sẽ có thêm một sự kiện đặc biệt là **Dimming**. Khi bấm vào sự kiện này ta sẽ có 3 sự lựa chọn: **Tăng**, **Giảm**, **Tăng hoặc Giảm** dùng để tăng giảm Độ sáng hoặc Nhiệt độ màu của đèn Smart Lighting.
- Đối với lựa chọn **"Tăng hoặc giảm"**, lần nhấn giữ đầu sẽ là hiệu ứng tăng còn lần thao tác sau sẽ là hiệu ứng giảm và sẽ tiếp tục so le như vậy.
- Đối với sự kiện Dimming, người dùng có thể ấn 1 lần hoặc giữ để sự thay đổi là theo từng nấc hoặc thay đổi liên tục theo dải.

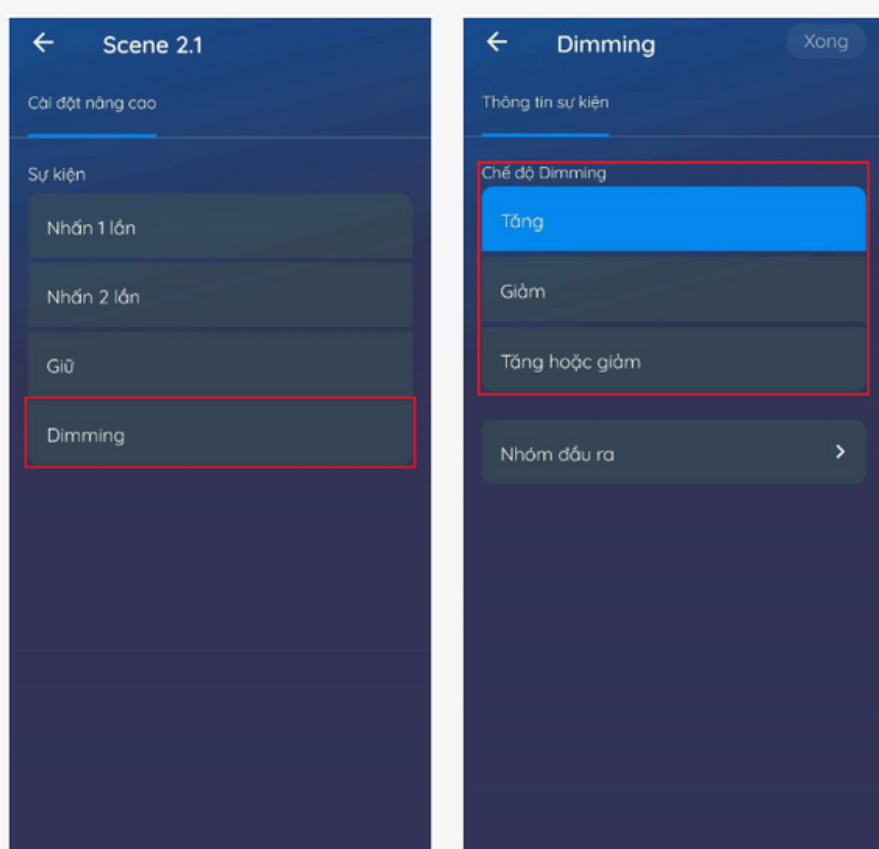

NOTE: Nếu người dùng cài đặt sự kiện **Dimming** -> Các sự kiện **nhấn 1 lần/2 lần/giữ** sẽ không còn sử dụng được.

Khóa cảm ứng

Để khóa/mở khóa nút cảm ứng của thiết bị, người dùng nhấn nhanh 2 lần nút Config

- Còi kêu bíp 1 lần: Mở khóa cảm ứng.
- Còi kêu bíp 2 lần: Khóa cảm ứng.

Tìm kiếm thiết bị

Trong trường hợp không tìm thấy thiết bị, người dùng có thể bật tính năng **"Tìm"** trong giao diện nâng cao. Một lúc sau thiết bị sẽ nháy Led và bật còi báo.

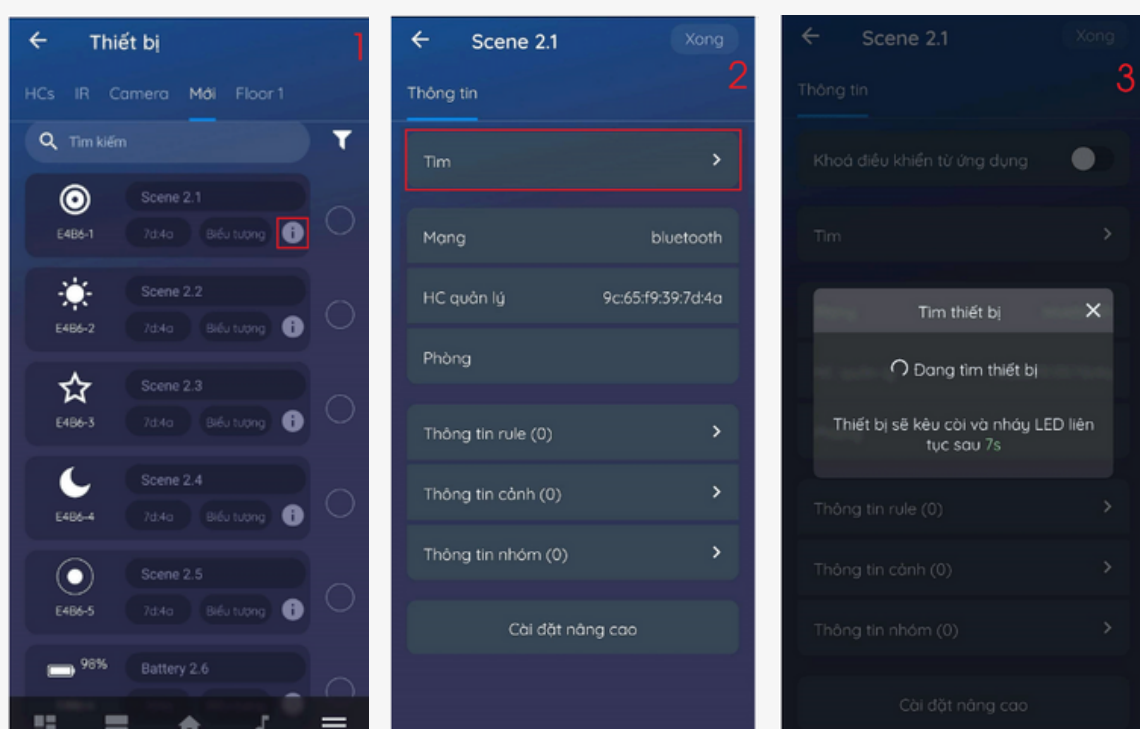

Bật tính năng tìm kiếm trên App.

Reset thiết bị

Để Reset thiết bị người dùng **nhấn giữ nút Config 5 giây** đến khi Led nhấp hồng 2 lần thì thả tay.

Sau khi hoàn tất quá trình Reset đèn Led sẽ nhấp hồng 2 lần.

